

# RDKG

## Compact Liquid Receivers

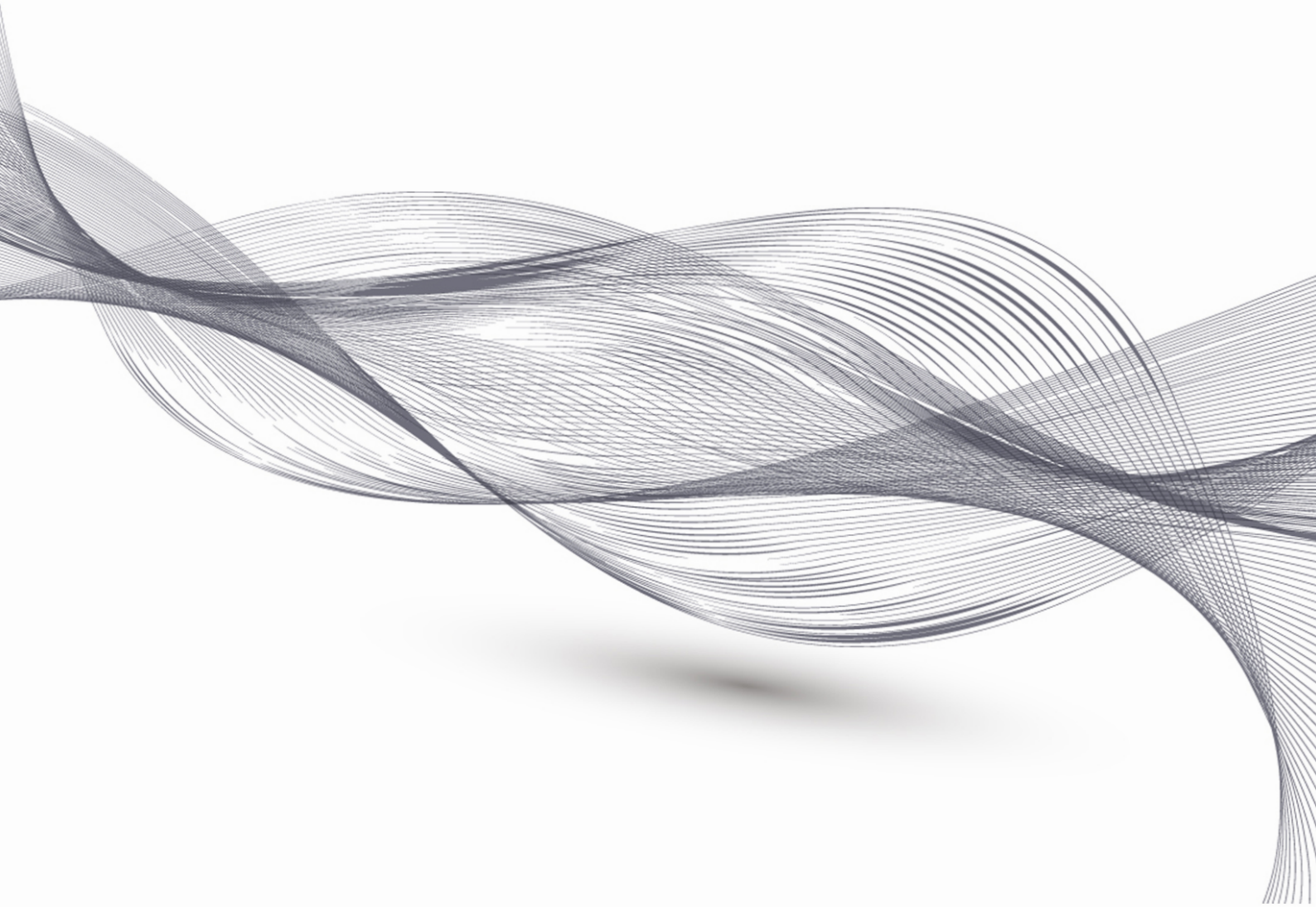

## Made in TURKEY with European Quality since 1992

### Made in TURKEY with European Quality since 1992

#### ABOUT US

Our company has been founded on 1992 to make production of spare parts for refrigeration industry and also for marketing these products. During the time our company has developed and extend our product range by following the developments of manufacturing technology and by following the needs of therefrigeration industry. Our company aim is to make production with the finest quality and to establish customer satisfaction at the first level. Due to these reasons we are making production according to European quality and safety regulations successfully. By that way all our products have a good market-share, mainly in Europe and everywhere in the world. To establish a continuous customer satisfaction we as a whole with all our employees doing our best to establish total quality and continuous development. Also it is our aim to serve all our goods with competitive prices and on time deliveries to develop continuous customer satisfaction.

We as GÖKÇELER SOĞUTMA, starting from founding the company up to today we do our best to supply our customers the right product, at the right time, with affordable price and with the best quality and we will continue this mission also for the future. We are making production with ISO 9001:2008 quality system and according to 97/23/EC European Community PED directives.

We are taking care of above mensioned issues to estanlish a continuous quality;

- To understand the exact customer needs with experienced staff
- Making production according to the catalogues everytime
- Making production with all certified materials according to the quality standarts
- Deep drawing and and forming processes are done under required tolerances
- All welding operations are all done with certified welders and operators
- Periodical control of weidings with radiographic welding shots
- Applying shot-blasting for cleaning and surface preparation prior to painting
- Curing the painting with a automated conveyour system
- The internal resudial checks are less than 0,003gr/lit which industrly leader companies all accepts
- All inlet, outlet and other nozzles are protected against rust
- The label on the product defines all the required informations regarding the product
- The packaging of the product is enough to protect the goods to any defects during transportation.

Our standart products in our catalogue has 33 bars working pressure and they are proper for CFC, HCF, HCFC group refrigerants like R134a - R404a -R407c.

We also have products with 46 bars working pressure which are proper for R410 and CO<sub>2</sub> applications. Please contact with our company regarding these products.

You can find detailed price informations for the standart products in our catalogue.

Also for any special needs we can also make production according to your designs and drawings. Please feel free to contact with us.

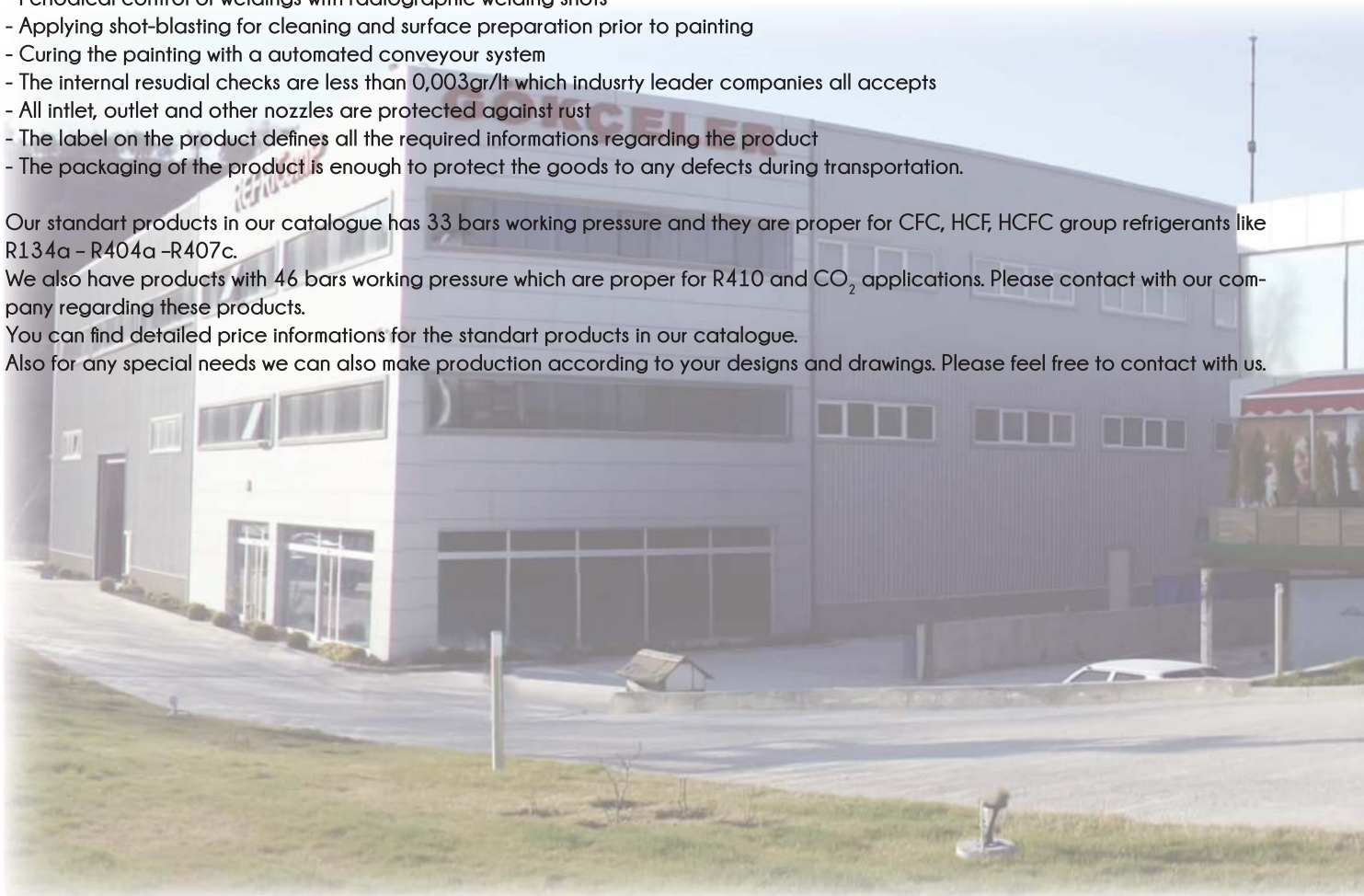

## Производится в Турции с европейским качеством с 1992 года Производится в Турции с европейским качеством с 1992 года

### НЕСКОЛЬКО СЛОВ О НАШЕЙ КОМПАНИИ

Наша компания была основана в 1992 году как предприятие по производству и продаже запасных частей для холодильного оборудования. Со временем наша компания разработала и расширила наш ассортимент, следуя за развитием технологии производства и в соответствии с потребностями холодильной промышленности. Целью нашей компании является производство продукции наивысшего качества и удовлетворения всех потребностей наших клиентов. В Подсоединения с этим мы успешно производим продукцию в соответствии с европейским качеством и уровнем безопасности. Таким образом, вся наша продукция имеют хорошую долю на европейском и мировом рынке. Чтобы постоянно удовлетворять запросы клиентов, мы в целом, и каждый наш сотрудник в частности, делают все возможное, чтобы общее качество продукции и непрерывного развития. И это наша цель, чтобы поставить все наши товары по конкурентным ценам и в поставленный срок для постоянного удовлетворение запросов клиента. Мы, GÖKÇELER SOĞUTMA, начиная со дня основания компании и до сегодня делаем все возможное, чтобы поставлять нашим клиентам нужный продукт в нужное время, по доступным ценам и с лучшим качеством. И мы будем продолжать эту миссию в будущем. Мы делаем нашу продукцию согласно сертификата качества ISO 9001:2008 и в соответствии с директивами 97/23/ЕС Европейского Сообщества.

Наша компания имеет следующие преимущества:

- Чтобы понять точные потребности клиентов, у нас работают опытные сотрудники;
- Изготавливаем продукцию по каталогам;
- Изготавливаем продукцию только из сертифицированных материалов, согласно всех стандартов качества;
- Детальный чертеж и процесс производства изделия осуществляется под пристальным контролем;
- Все сварочные работы все осуществляются сертифицированными сварщиками и операторами;
- Контроль качества сварочных швов осуществляется при помощи рентгеновских фотоснимков;
- Применяется гранильная система подготовки поверхности и очистки перед покраской;
- Покраска осуществляется автоматизированной системой на конвейере;
- Все входы, выходы и другие сопла защищены от коррозии;
- Этикетки на продукции передает всю необходимую информацию о продукте;
- Упаковка продукта достаточно крепкая, чтобы защитить товар от любых дефектов во время транспортировки.

Наши стандартные продукты в нашем каталоге имеют рабочее давление 33 бар, и они являются правильными для CFC, HCFC, HCFC и хладагентов групп R134a - R404a и R407C.

У нас также есть продукты с рабочим давлением 46 бар которые являются правильными для установок использующих R410 и CO<sub>2</sub>.

Пожалуйста, связывайтесь с нашей компанией в отношении этих продуктов. В нашем каталоге вы можете найти подробную информацию о ценах на стандартные товары. Кроме того, для особых проектов мы можем также произвести продукцию по вашим разработкам и чертежам. Пожалуйста, не стесняйтесь связаться с нами.

SINGLE COMPRESSOR SYSTEM  
СИСТЕМЫ С ОДНИМ КОМПРЕССОРОМ

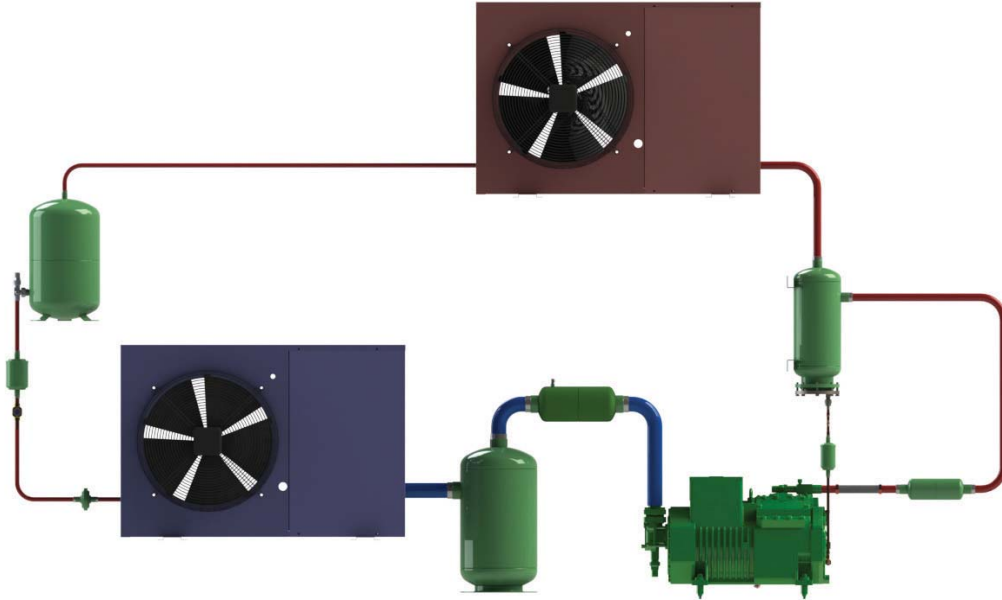

SINGLE COMPRESSOR SYSTEM w. COMPACT RECEIVER  
СИСТЕМЫ С ОДНИМ КОМПРЕССОРОМ С КОМПАКТНЫМ РЕСИВЕРОМ.

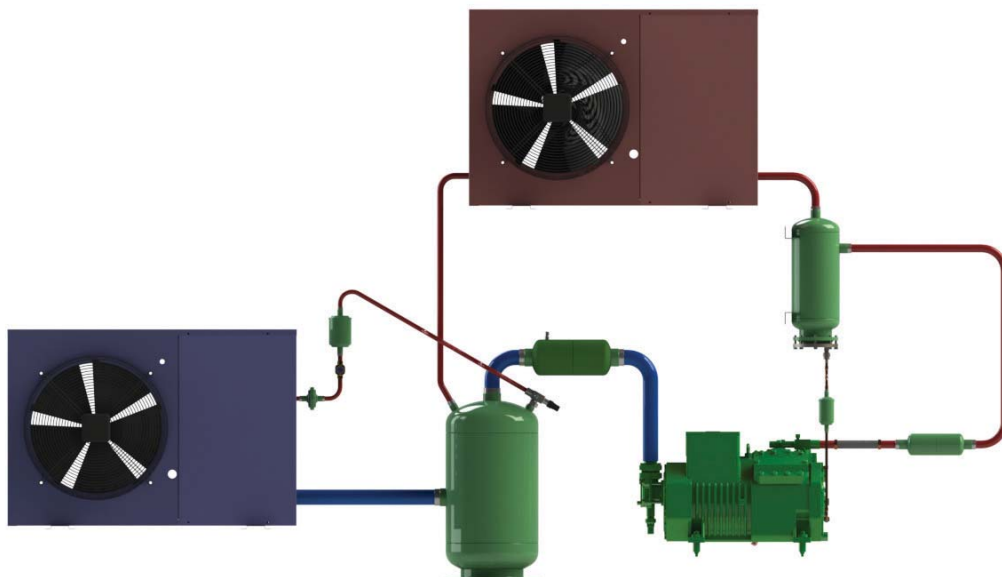

MULTI COMPRESSOR CENTRAL SYSTEM  
МУЛЬТИКОМПРЕССОРНЫЕ ЦЕНТРАЛИ

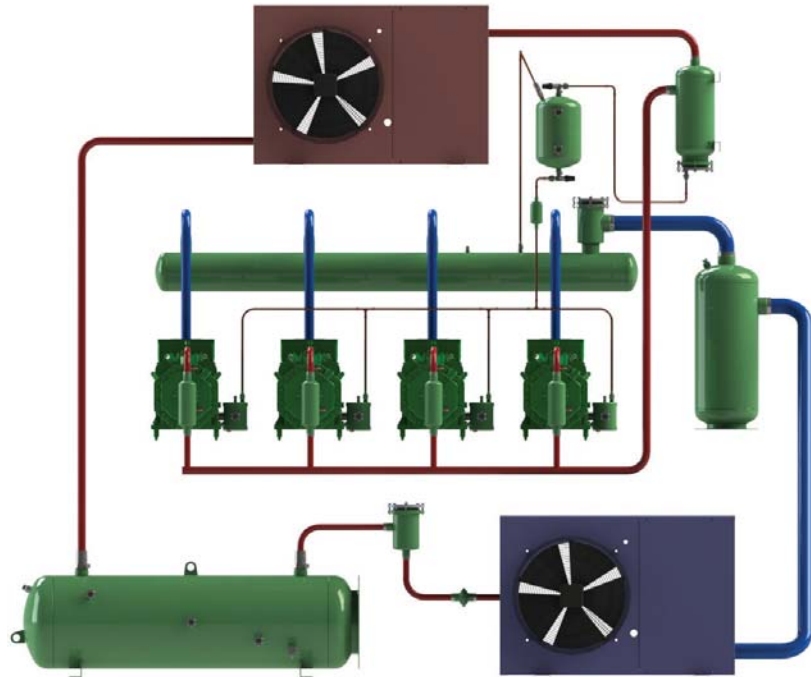
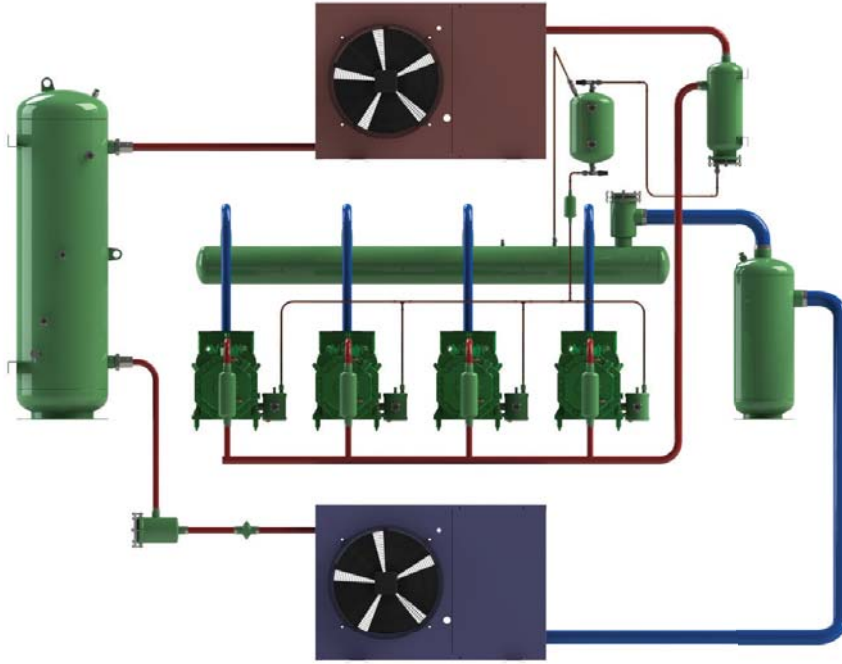



### INTENDED USE

#### COMPACT LIQUID RECEIVERS & HEAT EXCHANGERS (RDKG SERIES)

This is our own patent pending product. This product is a standard liquid receiver that includes a suction accumulator inside. Product transfers the heat of the hot liquid from pressure side to the suction accumulator and by that way the refrigerant reach the compressor in gas phase. Suction accumulator side of the compact receiver also send required oil via an orifice included at the bottom of the suction accumulator. Also as the heat of the suction side decreases the vibration of the system decreases and system works much comfortable. These compact liquid receivers & heat exchangers increase the system performance from 25% up to 29% with the heat transfer. (Expected evaporation is  $-5^{\circ}\text{C}$  to  $-50^{\circ}\text{C}$ )

### TECHNICAL SPECIFICATION

Working Pressure : 33 Bar  
Working Temperature :  $-10 / 120^{\circ}\text{C}$

### назначение

#### КОМПАКТНЫЙ ЖИДКОСТНЫЙ РЕСИВЕР И ТЕПЛООБМЕННИК (серии RDKG)

это наше запатентованное оборудование. Данный продукт является стандартным жидкостным ресивером, внутри которого находится отделитель жидкости. продукт передает тепло от горячей жидкости со стороны давления в отделитель жидкости и таким образом хладагент попадает в компрессор в газовой фазе. Со стороны отделителя жидкости компактного ресивера также направляется необходимое количество масла через отверстие, находящееся в нижней части отделителя жидкости. также тепло со стороны всасывания уменьшает вибрации системы и делает работу системы более надежной. компактный жидкостный ресивер и теплообменник увеличивает мощность системы от 25 до 29% при помощи перемещения тепла (ожидаемая температура испарения от  $-5^{\circ}\text{C}$  до  $-50^{\circ}\text{C}$ )

### Технические Характеристики

Рабочее давление : 33 бар  
Рабочая температура :  $-10 / 120^{\circ}\text{C}$

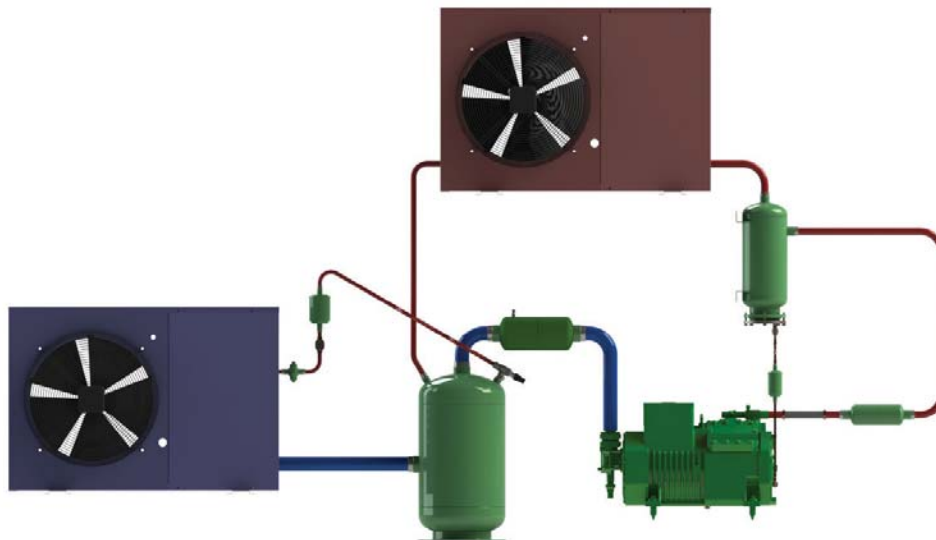

TECHNICAL DATA								ТЕХНИЧЕСКИЕ ДАННЫЕ		
Code Код	Type Тип	Draw черт.	Liquid Receiver Жидкостный Ресивер V	Suction Accumulator Отделитель Жидкости V	ø D	H	h1	Connections Подсоединения		
								Liquid Receiver Жидкостный Ресивер		Suction Accumulator Отделитель Жидкости
								Inlet Вход	Outlet Выход	Inlet - Outlet Вход - Выход
B19-02-01	RDKG 2-1	fig.a	2	1	140	331	203	9,6 ODS	RV 9,6 ODS	16,1 ODS
B19-03-01	RDKG 3-1		3	1	140	420	200			12,2 ODS
B19-04-02	RDKG 4-2		4	2	168	434	216	16,1 ODS	RV 16,1 ODS	
B19-06-02	RDKG 6-2		6	2	168	530	216			19,1 ODS
B19-07-03	RDKG 7-3		7	3	219	440	200	22,5 ODS	RV 22,5 ODS	
B19-08-04	RDKG 8-4		8	3		492	236			54,2 ODS
B19-10-04	RDKG 10-4		10	4	273	614	226	19,1 ODS	RV 19,1 ODS	
B19-10-04-2	RDKG 10-4 KISA					358	164			
B19-12-06	RDKG 12-6		12	6	273	613	370	22,5 ODS	RV 22,5 ODS	42,1 ODS
B19-12-06-2	RDKG 12-6 KISA					430	258			
B19-17-08	RDKG 17-8		17	8	323	219	480	22,5 ODS	RV 22,5 ODS	54,2 ODS
B19-17-08-2	RDKG 17-8 KISA					442	177			
B19-25-09	RDKG 25-9		25	9	323	273	371	22,5 ODS	RV 22,5 ODS	42,1 ODS
B19-25-09-2	RDKG 25-9 KISA					567	227			
B19-30-12	RDKG 30-12		30	12	323	273	532	22,5 ODS	RV 22,5 ODS	54,2 ODS
B19-30-12-2	RDKG 30-12 KISA	665				285				

